

Tornillos de expansión.



Perfectos en su forma, función y diseño.

Contenido.



08

Tornillos de expansión estándar.



10

Tornillos de expansión especiales.

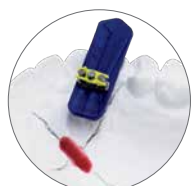

14

Procedimiento de la técnica removible.

Tornillos de expansión hyrax®.

18

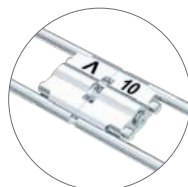

Tornillos de expansión Variety.

22



Procedimiento de la técnica fija.

26



28

Accesorios.

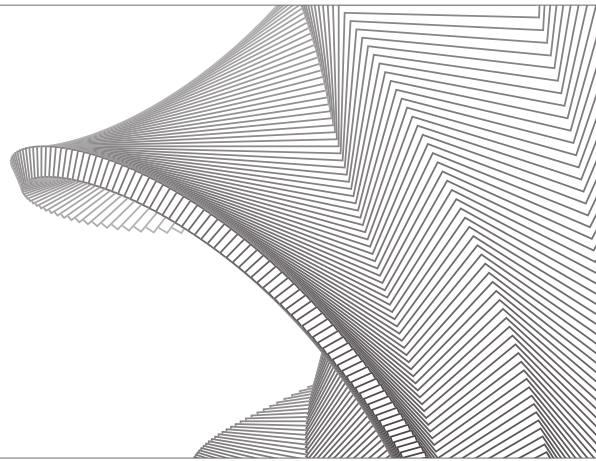

Productos pequeños de primera calidad de Dentaureum.

Gracias a los años de experiencia en la mecánica de precisión, los productos de Dentaureum cuentan con elevada fiabilidad hasta en los pequeños detalles. Los tornillos se montan a mano y también de forma totalmente automática, y deben pasar un estricto control de calidad antes de salir de la fábrica. De esta manera se garantiza que todos los tornillos de expansión cumplan con los elevados requisitos que exige su uso.

Tanto en aparatos removibles como en aparatos fijos: los tornillos de expansión de Dentaureum se emplean por millones y han probado su eficacia ininidad de veces. Por eso puede tener la certeza de estar confiando en un producto de primera calidad con el distintivo "made in Germany".

Tornillos de expansión.

Limitación del recorrido de expansión.

Las piezas individuales del tornillo están fijas.

Estructura esquelética.

El mayor recorrido de expansión posible en caso de dimensiones muy pequeñas.

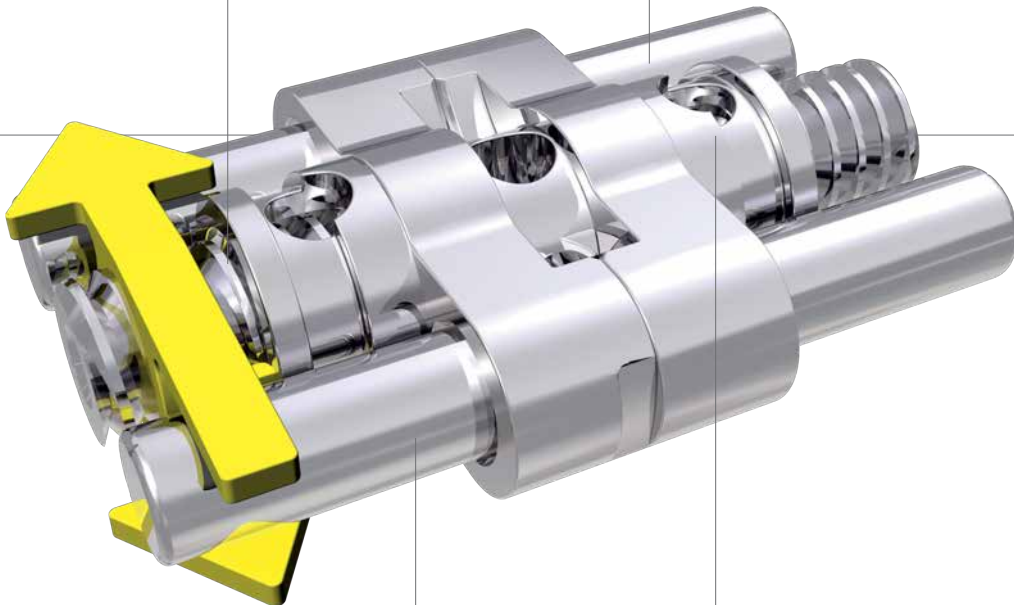

Construcción estable.

Soporte seguro en acrílico de ortodoncia.

Orificio de freno.

Garantiza una fricción precisa y una apertura uniforme sin retroceso involuntario.

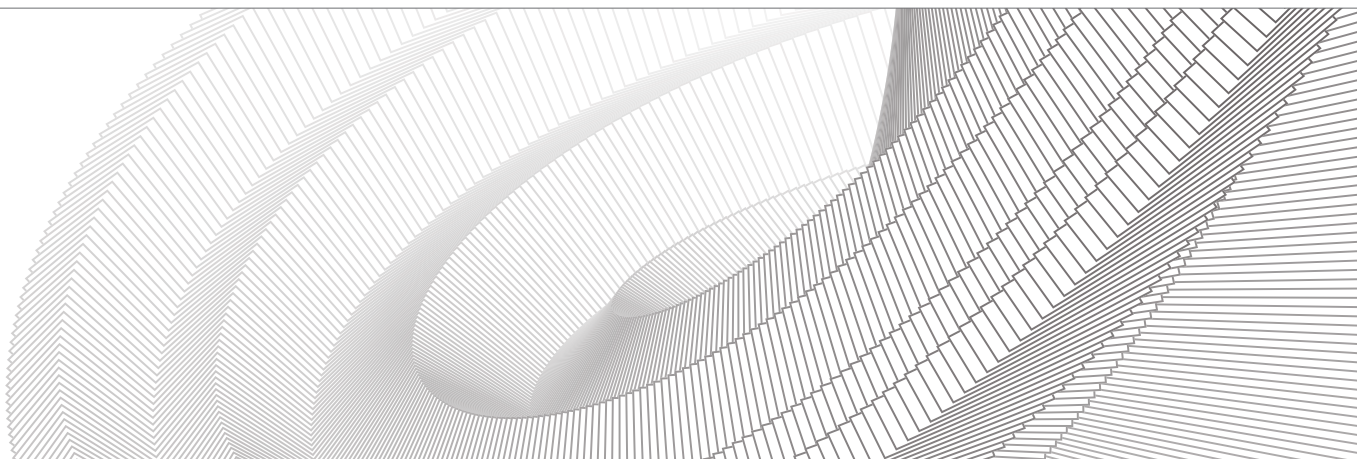

Las posibilidades de aplicación de los tornillos de expansión de Dentaurum son infinitas. Nuestros años de experiencia y nuestros conocimientos técnicos se reflejan en la forma, la función y el diseño de cada tornillo.

Perfectos en su forma. Gracias a su estructura esquelética, los tornillos permiten unos recorridos de expansión muy grandes con dimensiones muy pequeñas. Además con la limitación del recorrido de expansión los tornillos no pueden desmontarse.

Perfectos en su función. La fricción de la rosca de cada tornillo es tan precisa que garantiza una apertura uniforme. Las exclusivas variantes click con seguro antirretrogiro evitan además un retroceso involuntario en el caso de los tornillos de la técnica fija.

Perfectos en su diseño. Asimismo, gracias a la excelente precisión, la extraordinaria calidad y las construcciones estables, aseguramos que los tornillos tendrán un soporte seguro en el acrílico.

¿Está en busca de un tornillo para una indicación especial? ¡Lo tenemos!

Técnica removible.



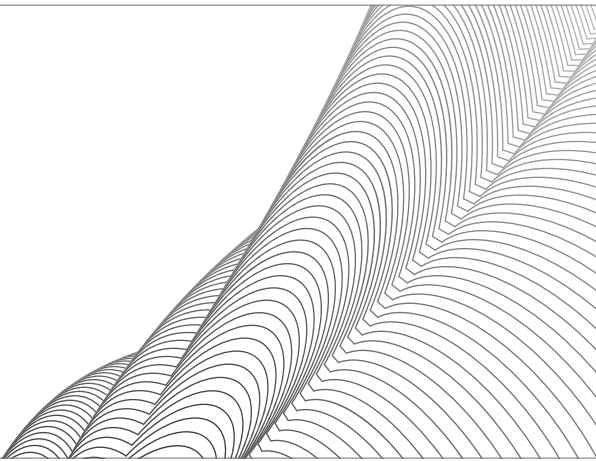

Orthocryl® y Orthocryl® LC: la combinación perfecta para los tornillos de expansión de Dentaurem, por ejemplo, en los colores:

Orthocryl®

Orthocryl® LC

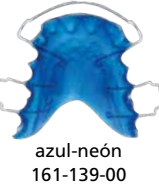
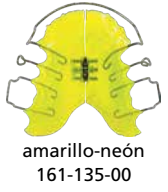
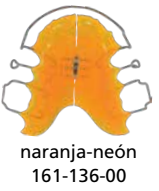

Tornillos de expansión estándar.

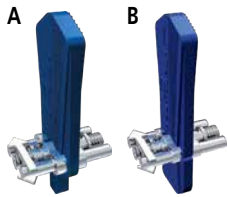

Tornillo de expansión Mini

Con soporte en forma de vástago (A) o soporte ancho (B).

Indicación: para la expansión transversal y la distalización de la mandíbula o para maxilares especialmente estrechos

Expansión máxima	4 x 1/4 de giro	Flecha dirección de giro	REF (A)	REF (B)	Cantidad
6,5 mm	= 0,70 mm	plástico, blanca	600-300-10	600-320-10	1 pieza
6,5 mm	= 0,70 mm	plástico, blanca	600-300-30	600-320-30	10 piezas
6,5 mm	= 0,70 mm	plástico, blanca	600-300-60	600-320-60	100 piezas

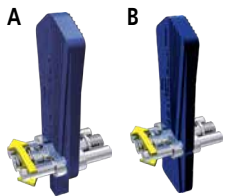
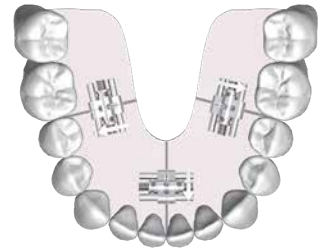

Tornillo de expansión Medium

Con soporte en forma de vástago (A) o soporte ancho (B).

Indicación: para la expansión transversal y la distalización del maxilar y de la mandíbula

Expansión máxima	4 x 1/4 de giro	Flecha dirección de giro	REF (A)	REF (B)	Cantidad
7,5 mm	= 0,80 mm	plástico, amarilla fosforescente	600-301-10	600-321-10	1 pieza
7,5 mm	= 0,80 mm	plástico, amarilla fosforescente	600-301-30	600-321-30	10 piezas
7,5 mm	= 0,80 mm	plástico, amarilla fosforescente	600-301-60	600-321-60	100 piezas

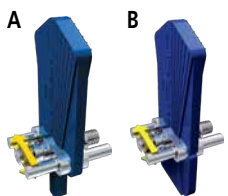
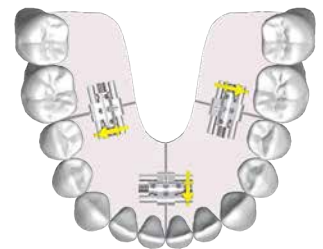

Tornillo de expansión Maxi

Con soporte en forma de vástago (A) o soporte ancho (B).

Indicación: para la expansión transversal del maxilar

Expansión máxima	4 x 1/4 de giro	Flecha dirección de giro	REF (A)	REF (B)	Cantidad
7,5 mm	= 0,80 mm	plástico, amarilla fosforescente	600-302-10	600-322-10	1 pieza
7,5 mm	= 0,80 mm	plástico, amarilla fosforescente	600-302-30	600-322-30	10 piezas
7,5 mm	= 0,80 mm	plástico, amarilla fosforescente	600-302-60	600-322-60	100 piezas

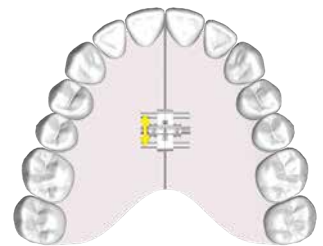



Tornillo de expansión Magnum

Con soporte en forma de vástago.

Indicación: para la expansión transversal del maxilar y aparatos de ortodoncia bimaxilares

Expansión máxima	4 x 1/4 de giro	Flecha dirección de giro	REF	Cantidad
11,0 mm	= 0,80 mm	plástico, amarilla fosforescente	600-303-10	1 pieza
11,0 mm	= 0,80 mm	plástico, amarilla fosforescente	600-303-30	10 piezas
11,0 mm	= 0,80 mm	plástico, amarilla fosforescente	600-303-60	100 piezas

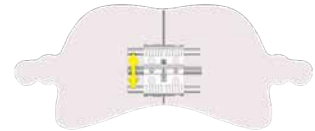

Tornillo de expansión rematitan® Medium

Con soporte en forma de vástago.

Indicación: para la expansión transversal y la distalización del maxilar y de la mandíbula

Expansión máxima	4 x 1/4 de giro	Flecha dirección de giro	REF	Cantidad
7,5 mm	= 0,80 mm	plástico, azul perlada	600-400-10	1 pieza
7,5 mm	= 0,80 mm	plástico, azul perlada	600-400-30	10 piezas

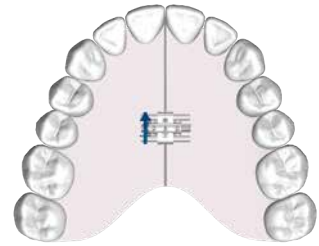

Tornillo de expansión trapezoidal

Con soporte en forma de vástago.

Indicación: para la expansión transversal de maxilares estrechos y como tornillo activador para aparatos trapezoidal bimaxilares

Expansión máxima	4 x 1/4 de giro	Flecha dirección de giro	REF	Cantidad
7,5 mm	= 0,80 mm	plástico, amarilla fosforescente	600-310-30	10 piezas

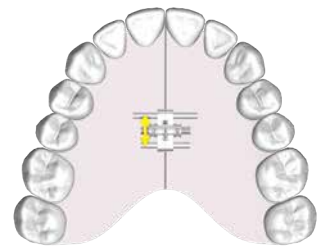

Tornillos de expansión especiales.

Tornillo para sectores Mini, recto

Con soporte ancho y perno guía recto, en forma de U.

Indicación: para el movimiento de dientes individuales



Expansión máxima	4 x 1/4 de giro	Flèche dirección de giro	REF	Cantidad
4,0 mm	= 0,35 mm	sobreimpresas, azul-amarilla	600-502-10	1 pieza
4,0 mm	= 0,35 mm	sobreimpresas, azul-amarilla	600-502-30	10 piezas
4,0 mm	= 0,35 mm	sobreimpresas, azul-amarilla	600-502-60	100 piezas

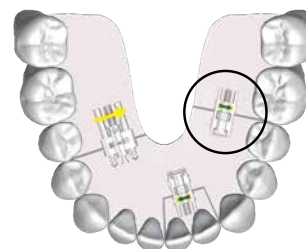

Tornillo para sectores Mini, angulado

Con soporte ancho y perno guía angulado hacia abajo, en forma de U.

Indicación: para el movimiento de dientes individuales



Expansión máxima	4 x 1/4 de giro	Flèche dirección de giro	REF	Cantidad
4,0 mm	= 0,35 mm	sobreimpresas, azul-amarilla	600-503-10	1 pieza
4,0 mm	= 0,35 mm	sobreimpresas, azul-amarilla	600-503-30	10 piezas
4,0 mm	= 0,35 mm	sobreimpresas, azul-amarilla	600-503-60	100 piezas

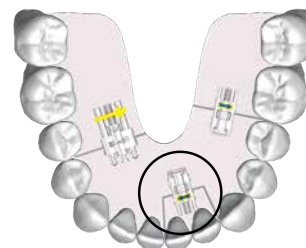

Tornillo para sectores Medium, recto

Con soporte en forma de vástago y perno guía recto con retención de cabeza fungiforme.

Indicación: para la distalización y la segmentación de aparatos, placas Y



Expansión máxima	4 x 1/4 de giro	Flèche dirección de giro	REF	Cantidad
6,0 mm	= 0,40 mm	plástico, amarilla fosforescente	600-500-10	1 pieza
6,0 mm	= 0,40 mm	plástico, amarilla fosforescente	600-500-30	10 piezas
6,0 mm	= 0,40 mm	plástico, amarilla fosforescente	600-500-60	100 piezas

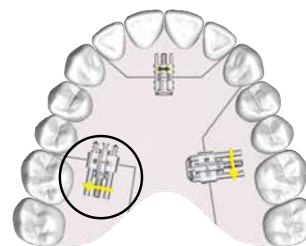

Tornillo para sectores Medium, angulado

Con soporte en forma de vástago y perno guía angulado hacia abajo, en forma de U.

Indicación: para la distalización y la segmentación de aparatos, para la protrusión de un segmento anterior



Expansión máxima	4 x 1/4 de giro	Flèche dirección de giro	REF	Cantidad
6,0 mm	= 0,40 mm	plástico, amarilla fosforescente	600-501-10	1 pieza
6,0 mm	= 0,40 mm	plástico, amarilla fosforescente	600-501-30	10 piezas
6,0 mm	= 0,40 mm	plástico, amarilla fosforescente	600-501-60	100 piezas

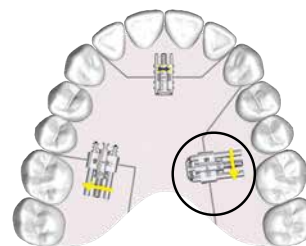

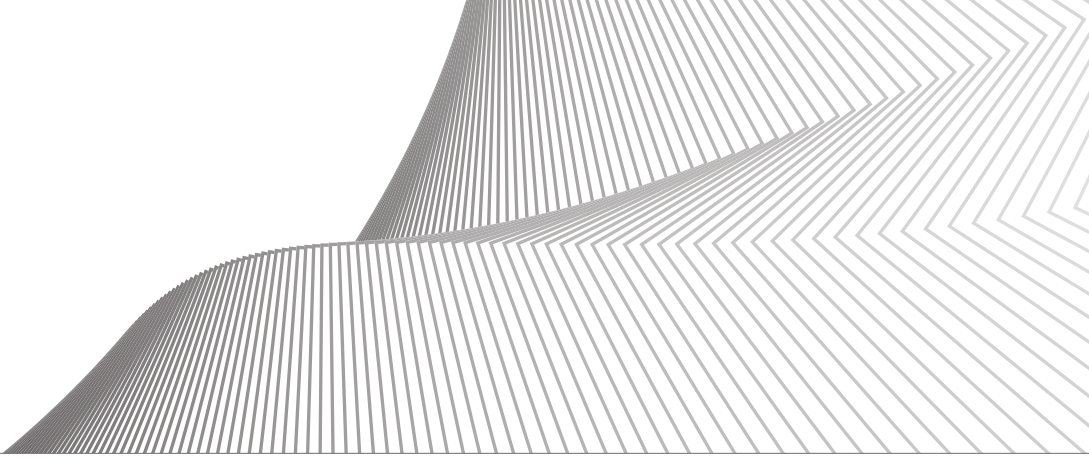

Tornillo de tracción Extra Mini

Con soporte en forma de vástago y perno guía recto, en forma de U.

Indicación: para cerrar espacios y para el movimiento de dientes individuales

Expansión máxima	4 x 1/4 de giro	Flecha dirección de giro	REF	Cantidad
3,0 mm	= 0,40 mm	sobreimpresa, azul-amarilla	600-602-30	10 piezas

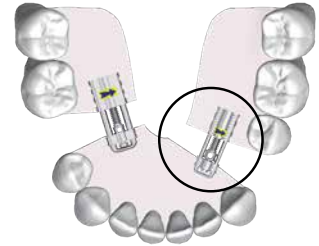

Tornillo de tracción Mini

Con soporte en forma de vástago y perno guía recto, en forma de U.

Indicación: para cerrar espacios y para el movimiento de dientes individuales

Expansión máxima	4 x 1/4 de giro	Flecha dirección de giro	REF	Cantidad
2,5 mm	= 0,40 mm	sobreimpresa, azul-amarilla	600-601-30	10 piezas

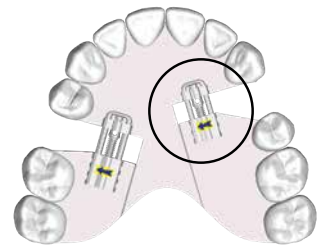

Tornillo de tracción Medium

Con soporte en forma de vástago y perno guía recto, en forma de U.

Indicación: para cerrar espacios y para el movimiento de dientes individuales

Expansión máxima	4 x 1/4 de giro	Flecha dirección de giro	REF	Cantidad
4,5 mm	= 0,40 mm	sobreimpresa, azul-amarilla	600-600-30	10 piezas

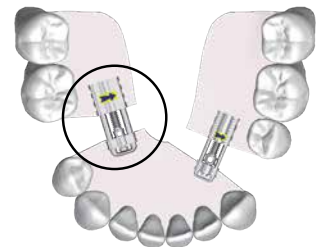

Tornillos de expansión especiales.



Tornillo de expansión de varios sectores Neo-Bertoni – tres sectores (tipo A)

Tornillo de expansión de varios sectores anatómicamente angulado con tres sectores de efecto independiente.

Indicación: para combinar movimientos transversales y protrusivos en placas Y

Expansión máxima	4 x 1/4 de giro	Flecha dirección de giro	REF	Cantidad
3,5 mm	= 0,40 mm	plástico, amarilla fosforescente	600-131-10	1 pieza

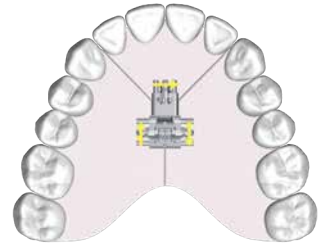

Tornillo de expansión de varios sectores Neo-Bertoni – dos sectores (tipo B)

Tornillo de expansión de varios sectores anatómicamente angulado con dos sectores de efecto independiente.

Indicación: para combinar movimientos transversales y protrusivos en placas Y

Expansión máxima	4 x 1/4 de giro	Flecha dirección de giro	REF	Cantidad
3,5 mm	= 0,40 mm	plástico, amarilla fosforescente	600-132-10	1 pieza

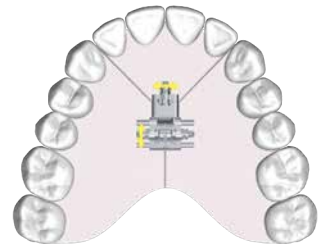

Neo-Bertoni 3D

Tornillo de expansión de varios sectores adaptable anatómicamente e individualmente con dos sectores que actúan de forma independiente.

Indicación: para combinar movimientos transversales y protrusivos en placas Y

Expansión máxima	4 x 1/4 de giro	Flecha dirección de giro	REF	Cantidad
3,5 mm	= 0,40 mm	plástico, amarilla fosforescente	600-133-10	1 pieza

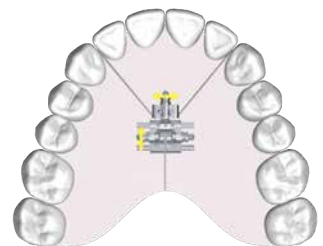



Tornillo de expansión de varios sectores según Bertoni – tres sectores (tipo A)

Con tres sectores de efecto independiente.

Indicación: para combinar movimientos transversales y protrusivos en placas Y

Expansión máxima	4 x 1/4 de giro	Flecha dirección de giro	REF	Cantidad
4,0 mm/ segmento	= 0,35 mm/ segmento	sobreimpresa, azul-amarilla	602-605-10	1 pieza

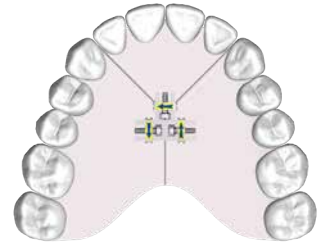

Tornillo de expansión de varios sectores según Bertoni – dos sectores (tipo B)

Con dos sectores de efecto independiente (expansión transversal simétrica)

Indicación: para combinar movimientos transversales y protrusivos en placas Y

Expansión máxima	4 x 1/4 de giro	Flecha dirección de giro	REF	Cantidad
4,0 mm/ segmento	= 0,35 mm/ segmento	sobreimpresa, azul-amarilla	602-606-10	1 pieza

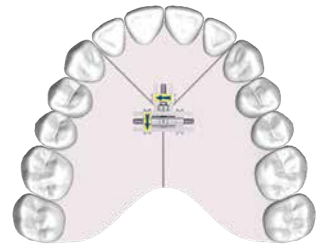

Neo-PDP según F.M. Sander*

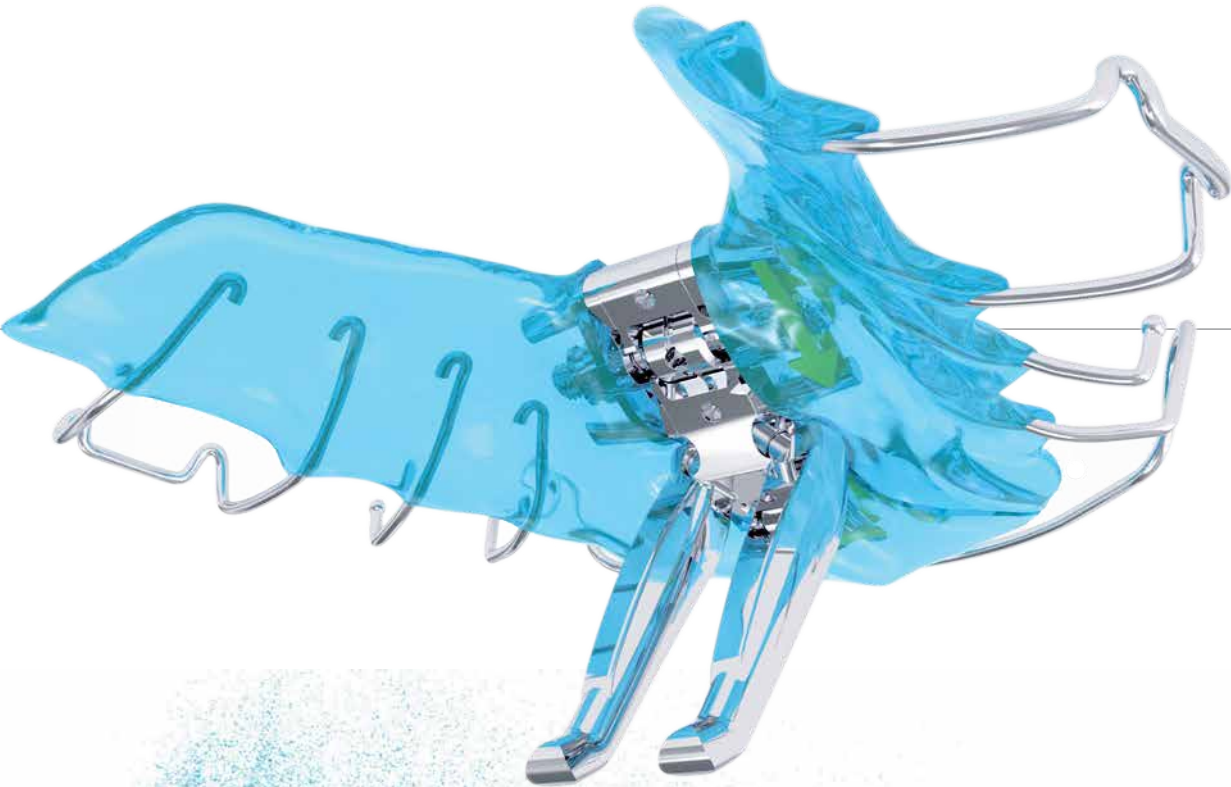

*Titular de la patente FEMAdent GmbH & Co. KG

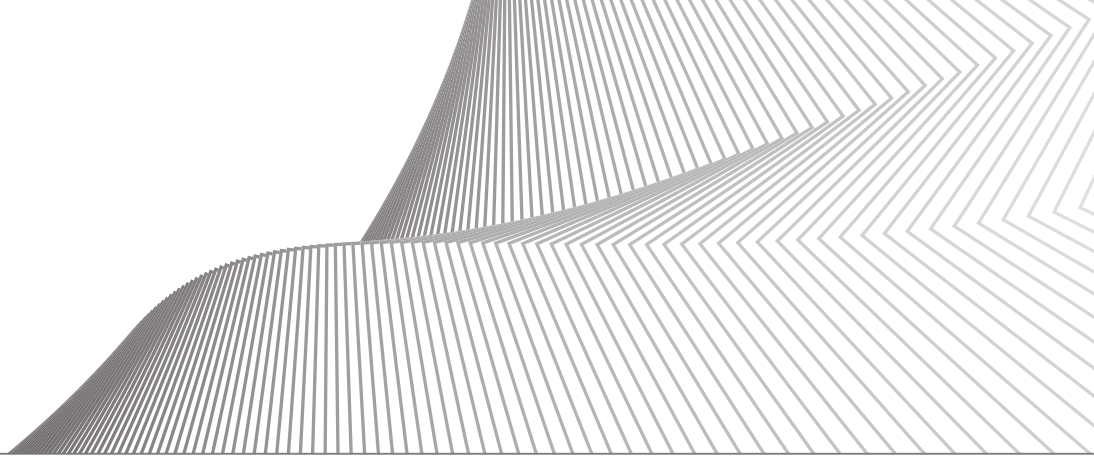

El Neo-PDP según F.M. Sander patentado con su diseño sofisticado 3D permite el tratamiento de casi todas las anomalías de Clase II. Por primera vez, las correcciones de Clase II/2 también son posibles utilizando el elemento de expansión sagital. Los prácticos accesorios simplifican y aceleran la fabricación del aparato maxilar y mandibular.

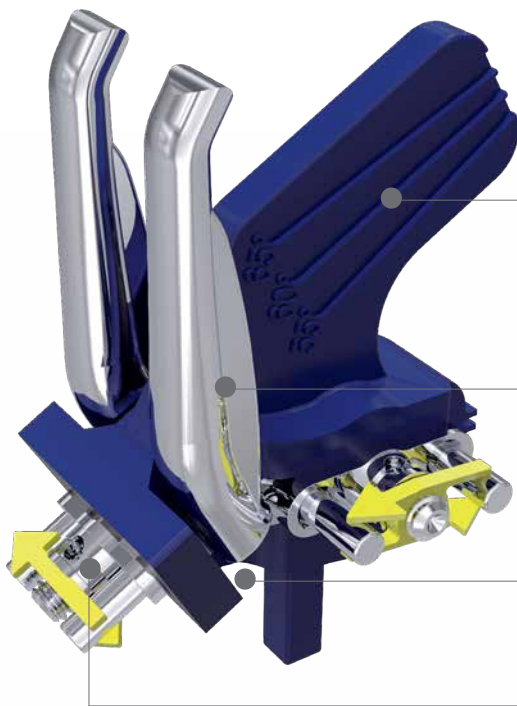

● Instalación mas fácil y rápida.

● No hay expansión de los brazos debido a su estabilidad.

● Moderno diseño 3D.

● La Clase II/2 también puede ser tratada por primera vez.

Tornillos de expansión especiales.



Neo-PDP según F.M. Sander*, set

Tornillo Bertoni tridimensional patentado con doble brazo protusivo según F.M. Sander*.

REF	Cantidad	Contenido	REF
600-120-00	1 set	1 x Neo-PDP según F.M. Sander*	600-121-10
		1 x plantilla de montaje Neo-PDP	600-122-10
		1 x plantilla de guía Neo-PDP (para plano inclinado)	600-123-10

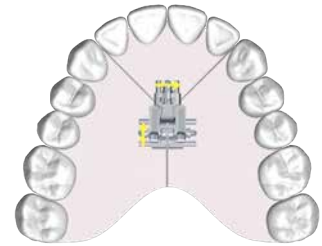

Neo-PDP según F.M. Sander*

Tornillo Bertoni tridimensional patentado con doble brazo protusivo según F.M. Sander*.

Indicación: para el tratamiento de Clase II/1 de Angle y Clase II/2 de Angle

Expansión máxima	4 x 1/4 de giro	Flecha dirección de giro	REF	Cantidad
4,0 mm	= 0,35 mm	plástico, amarilla fosforescente	600-121-10	1 pieza

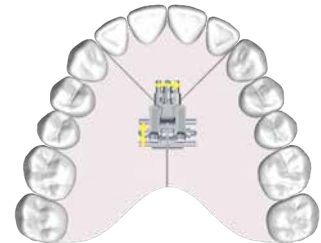

Tornillo de expansión de varios sectores según Steiner

Con dos sectores de efecto independiente (expansión transversal simétrica)

Indicación: para combinar movimientos transversales y protrusivos en placas Y

Expansión máxima	4 x 1/4 de giro	Flecha dirección de giro	REF	Cantidad
4,0 mm / segmento	= 0,35 mm / segmento	sobreimpresa, azul-amarilla	602-604-10	1 pieza

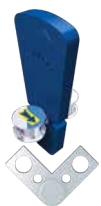
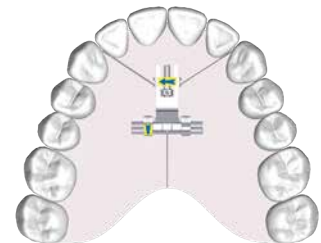

Tornillo de expansión en forma de abanico

Con soporte ancho.

Indicación: para la expansión anterior o posterior en el maxilar

Expansión máxima	4 x 1/4 de giro	Flecha dirección de giro	REF	Cantidad
7,0 mm	= 0,80 mm	sobreimpresa, azul-amarilla	606-600-00	1 pieza
7,0 mm	= 0,80 mm	sobreimpresa, azul-amarilla	606-600-30	10 piezas

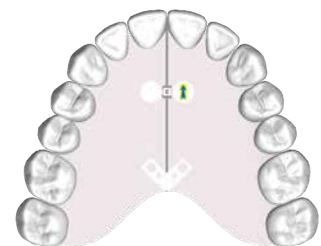

Tornillo con arco la expansión mandibular según Müller

Con soporte en forma de vástago.

Indicación: para la expansión transversal de la arcada anterior en la mandíbula

Expansión máxima	4 x 1/4 de giro	Flecha dirección de giro	REF	Cantidad
5,0 mm	= 0,80 mm	plástico, amarilla fosforescente	606-701-00	1 pieza
5,0 mm	= 0,80 mm	plástico, amarilla fosforescente	606-701-30	10 piezas

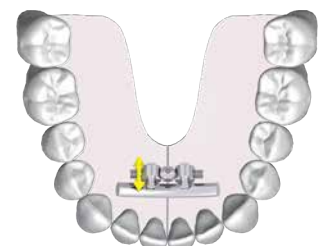

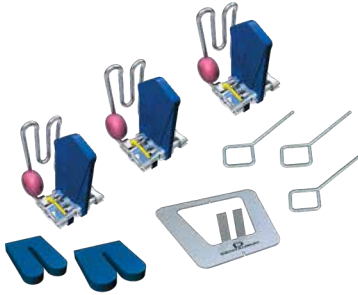
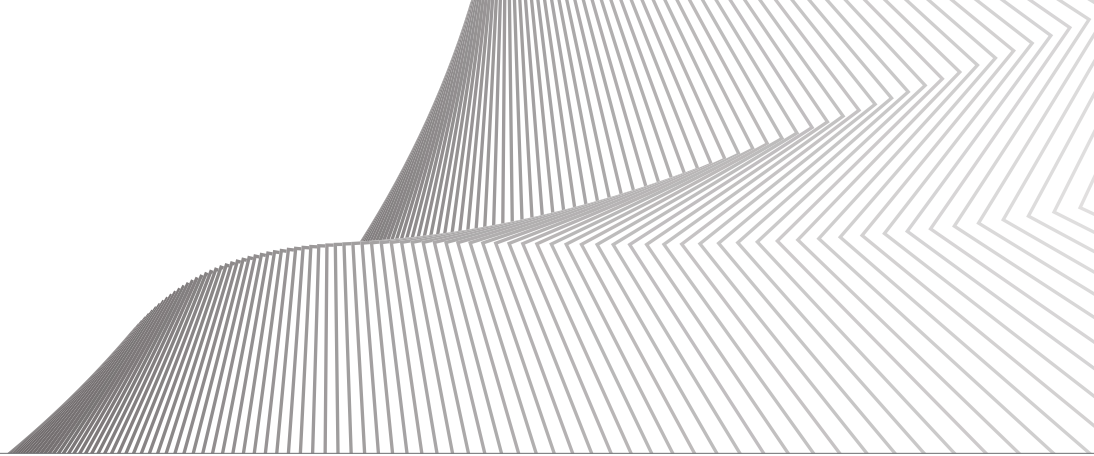

Sistema elástico de doble placa protrusiva según Schaneng, set

Con soporte en forma de vástago y elemento de guía intermaxilar elástico.

Indicación: para el tratamiento de Clase II/1 de Angle (oclusión distal), para el avance de la mandíbula

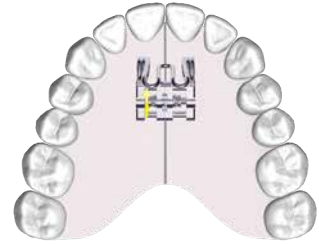

REF	Cantidad	Contenido	REF
600-000-00	1 set	3 tornillo de expansión para el maxilar superior con brazo elástico para doble placa protrusiva	600-001-00
		1 adaptador, estrecho	600-003-00
		1 adaptador, ancho	600-004-00
		1 plantilla de montaje	600-005-00

Tornillo de expansión para activador partido

Con soporte en forma de vástago y guías reforzadas.

Indicación: para la expansión separada del maxilar o de la mandíbula

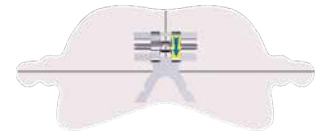

Expansión máxima	4 x 1/4 de giro	Flecha dirección de giro	REF	Cantidad
7,0 mm	= 0,80 mm	sobreimpresa, azul-amarilla	600-610-00	1 pieza
7,0 mm	= 0,80 mm	sobreimpresa, azul-amarilla	600-610-30	10 piezas

Tornillo de expansión para activador de prognatismo según Weise

Sin soporte.

Indicación: para el tratamiento de la Clase III de Angle (prognatismo), para un desplazamiento distal de la mandíbula



Expansión máxima	4 x 1/4 de giro	Flecha dirección de giro	REF	Cantidad
5,0 mm	= 0,90 mm	sobreimpresa, azul-amarilla	603-000-00	1 pieza

Tornillos con resorte incorporado, set

Presión constante, elástica y finamente regulable sobre el diente en tratamiento.

Indicación: para el movimiento de dientes individuales
4 x 1/4 de giro = 0,35 mm

REF	Cantidad	Contenido	REF
609-500-00	1 set	10 tornillo con resorte incorporado, 4 mm	609-004-00
		10 tornillo con resorte incorporado, 6 mm	609-006-00
		10 tornillo con resorte incorporado, 8 mm	609-008-00
		10 tornillo de montaje	609-100-00
		10 tuerca estriada	609-200-30
		1 terraja para formar roscas	609-300-01
		1 destornillador	609-400-00

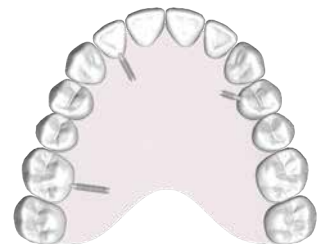

Procedimiento de la técnica removible.

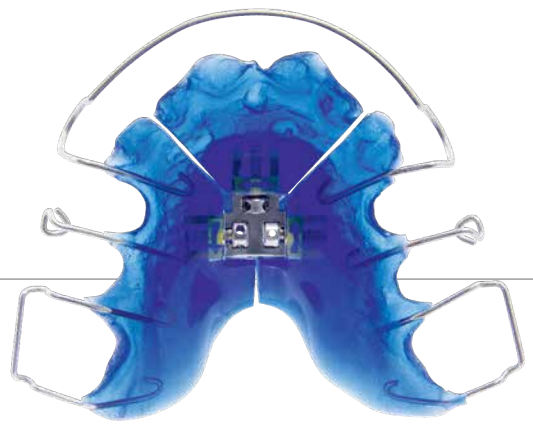
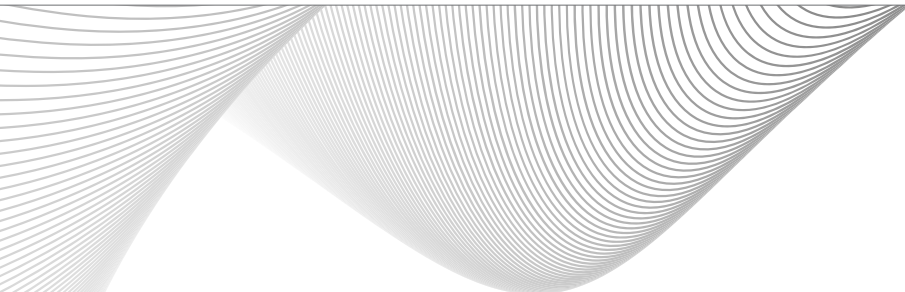



Para empezar, se determina la posición del tornillo de expansión para, a continuación, fresar una ranura en el modelo para el soporte ancho (**A**). Para el soporte en forma de vástago (**B**) se debe realizar un agujero en la posición marcada. A continuación, el tornillo de expansión se fija con cera térmica.

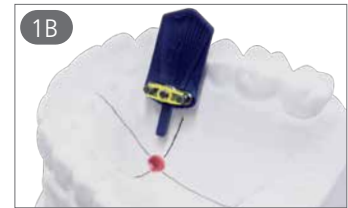

El funcionamiento del tornillo depende del acrílico que lo rodea, por eso es importante que el cuerpo del tornillo y la rosca estén completamente cubiertos de acrílico. Los orificios de freno deben sellarse por completo con el acrílico.

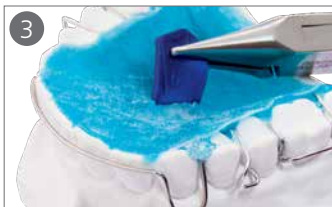

Durante la aplicación del acrílico, hay que procurar que no se formen burbujas de aire. Después de la polimerización, doblar el soporte del tornillo por la parte superior con unos alicates. El soporte ancho puede extraerse fácilmente por la parte inferior. La variante de soporte en forma de vástago se retira después del corte de sierra.



Después del repaso y alisado, marcar el corte de sierra sobre el acrílico y realizar el corte con una sierra de mano apropiada. Otra alternativa es separar el acrílico con un disco fino de separar. Al hacerlo es importante evitar que los vástagos de guía del tornillo sufran daños.

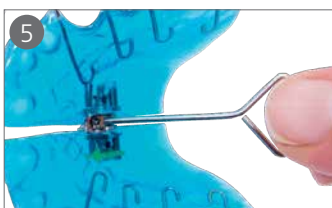

Abrir el tornillo con una llave para tornillos de expansión unos 3-4 cuartos de giro en sentido de la flecha. A continuación, alisar los cantos del corte de sierra. Después, cerrar el tornillo en sentido contrario a la flecha. **Asegúrese de hacer la misma cantidad de cuartos de giro para cerrar el tornillo que para abrirlo.**

Técnica fija.

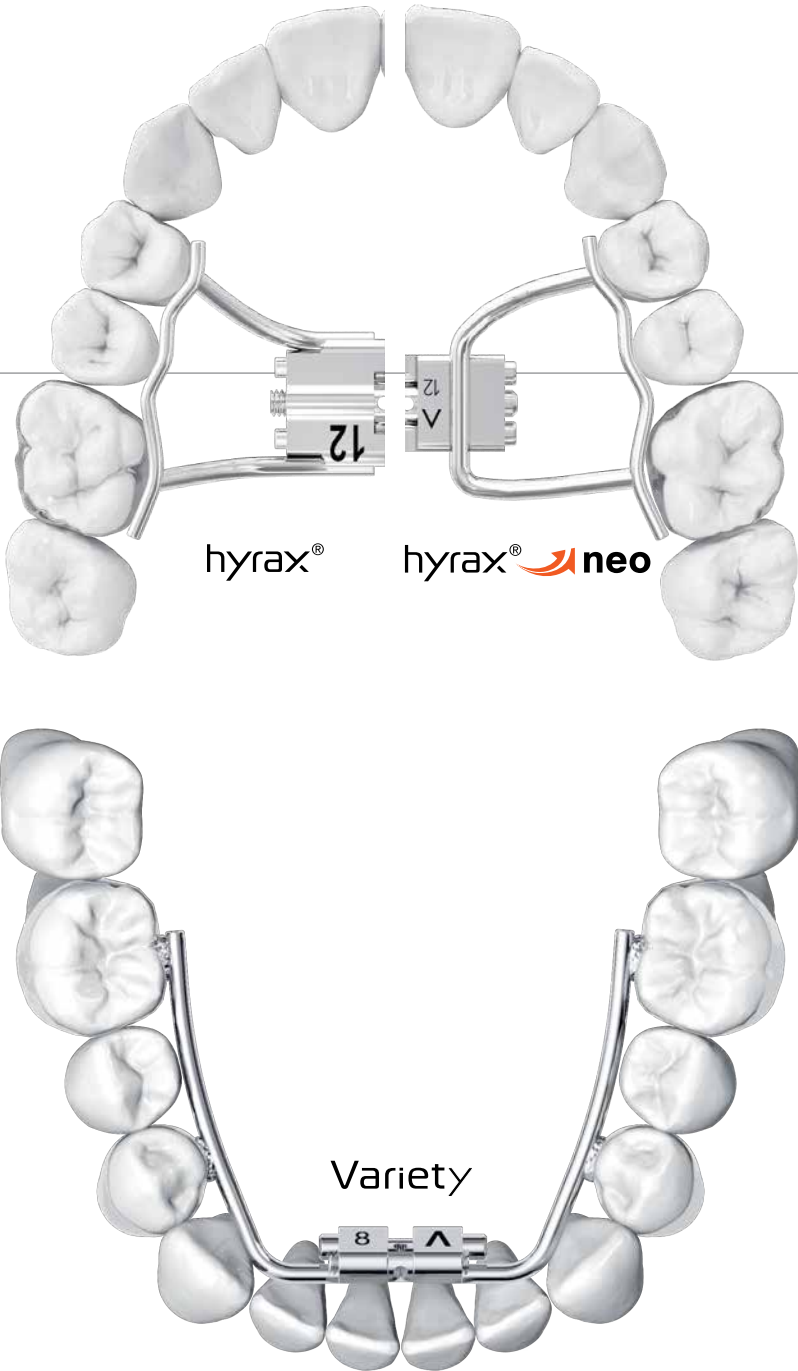

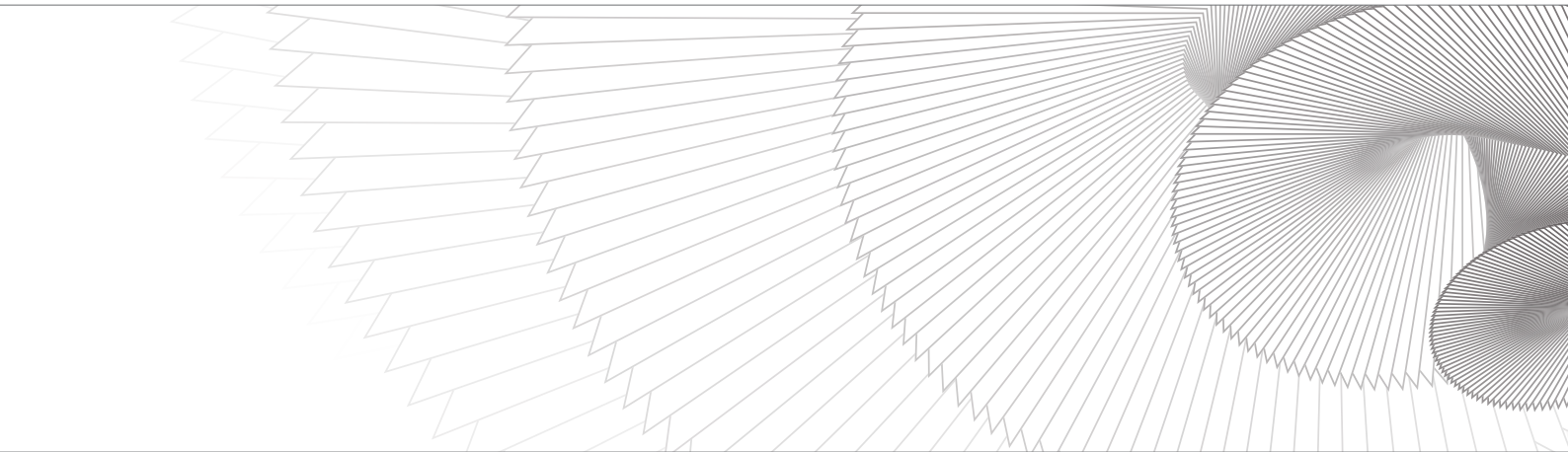

hyrax® y hyrax® neo –
los tornillos de expansión
especiales para la disyunción
palatina.

Los tornillos hyrax® y hyrax® neo (Hygienic Rapid Expansion Screw) son tornillos de expansión especiales para la disyunción palatina rápida mediante aparatos fijos.

Variety
El tornillo de expansión
multifuncional.

Los tornillos de expansión Variety se han desarrollado para el tratamiento fijo en la mandíbula. Están indicados para la eliminación de apiñamientos e inclinaciones de los dientes anteriores y posteriores, así como para abrir y cerrar espacios. Pueden utilizarse además como tornillos de distracción o para la disyunción palatinas tempranas en el maxilar.

Tornillos de expansión hyrax®.

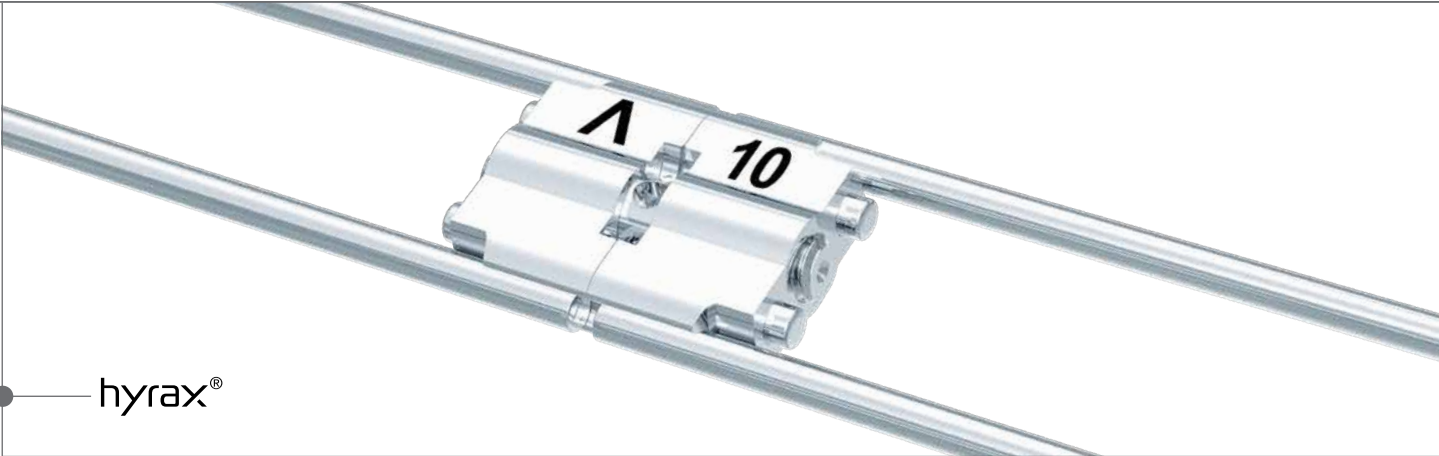

hyrax®

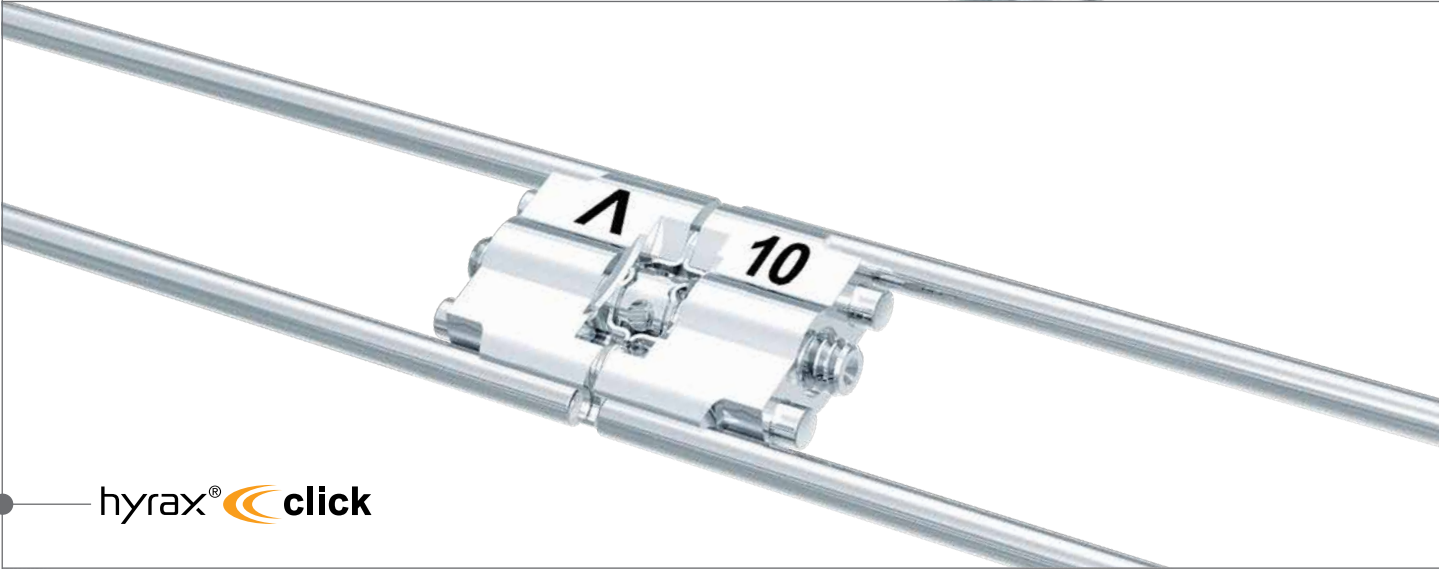

hyrax®  click

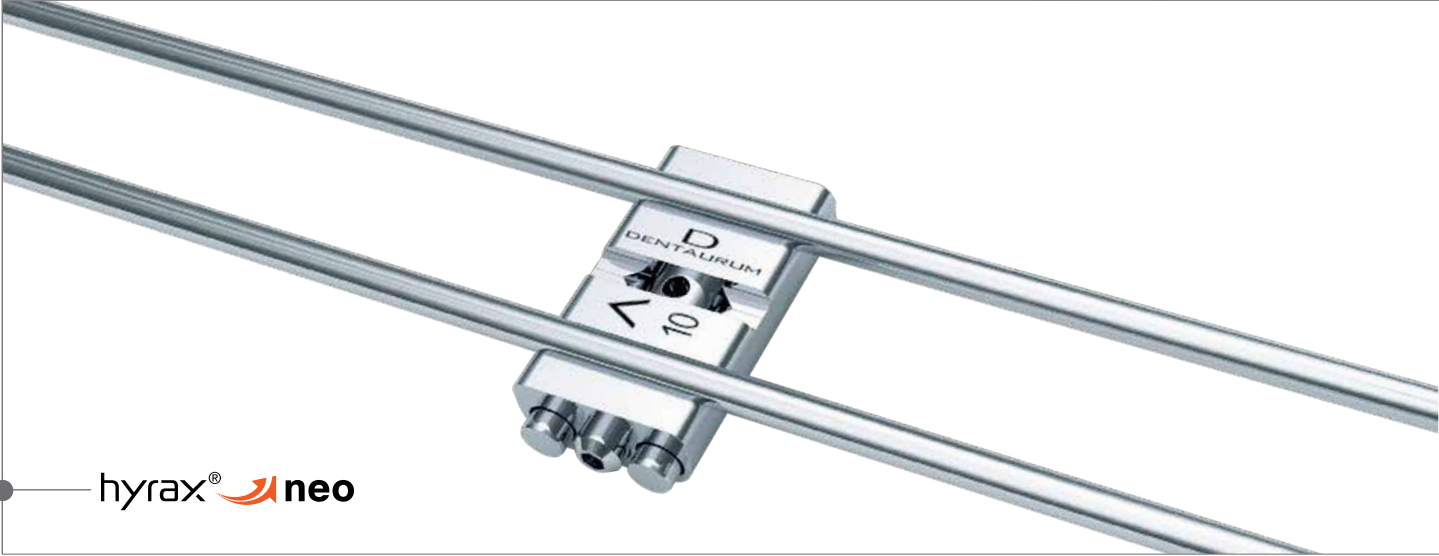

hyrax®  neo

	hyrax®	hyrax®  click	hyrax®  neo
Cuerpo resistente Elevada estabilidad incluso con activación completa	•	•	•
Guía estable Pernos guía con un diseño óptimo	•	•	•
Fácil de doblar Brazos de retención resistentes a la rotura, posibilidad de doblar los brazos ahorrando espacio gracias al cuerpo del tornillo escalonado	•	•	•
Limitación del recorrido de expansión	•	•	•
Diseño optimizado para TAD Brazos de retención paralelos a la sutura mediopalatina			•
Seguro antirretrogiro click Seguridad total del tornillo durante la fase activa del tratamiento		•	
Gran nivel de seguridad Tanto para el profesional como para el paciente	•	•	•
Marcas láser Flecha de dirección de giro y recorrido de expansión máximo	•	•	•

Tornillos de expansión hyrax®.



hyrax® Mini – 7

Tornillo RPE para la disyunción de la sutura mediopalatina mediante un aparato fijo.

Cuerpo del tornillo: 9,4 mm/Expansión máxima: 7,0 mm/4 x 1/4 de giro: = 0,80 mm

Brazos de retención	REF	Cantidad	REF	Cantidad
sin	602-800-12	1 pieza	602-800-32	10 piezas
recta	602-800-10	1 pieza	602-800-30	10 piezas
acodados	602-801-10	1 pieza	602-801-30	10 piezas



hyrax® Medium – 10

Tornillo RPE para la disyunción de la sutura mediopalatina mediante un aparato fijo.

Cuerpo del tornillo: 12,4 mm/Expansión máxima: 10,0 mm/4 x 1/4 de giro: = 0,80 mm

Brazos de retención	REF	Cantidad	REF	Cantidad
sin	602-808-12	1 pieza	602-808-32	10 piezas
recta	602-808-10	1 pieza	602-808-30	10 piezas
acodados	602-840-10	1 pieza	602-840-30	10 piezas



hyrax® Maxi – 12

Tornillo RPE para la disyunción de la sutura mediopalatina mediante un aparato fijo.

Cuerpo del tornillo: 14,4 mm/Expansión máxima: 12,0 mm/4 x 1/4 de giro: = 0,80 mm

Brazos de retención	REF	Cantidad	REF	Cantidad
sin	602-811-12	1 pieza	602-811-32	10 piezas
recta	602-811-10	1 pieza	602-811-30	10 piezas
acodados	602-812-10	1 pieza	602-812-30	10 piezas



Titan hyrax® Maxi – 12

Tornillo RPE de titanio para la expansión palatina mediante un aparato fijo.

Cuerpo del tornillo: 14,4 mm/Expansión máxima: 12,0 mm/4 x 1/4 de giro: = 0,80 mm

Brazos de retención	REF	Cantidad	REF	Cantidad
sin	602-810-12	1 pieza	602-810-32	10 piezas
recta	602-810-10	1 pieza	602-810-30	10 piezas





hyrax® click Mini – 7

Tornillo RPE con seguro antirretrogiro click para la disyunción eficaz y segura de la sutura mediopalatina mediante un aparato fijo.

Cuerpo del tornillo: 9,8 mm/Expansión máxima: 7,0 mm/4 x 1/4 de giro: = 0,80 mm

Brazos de retención	REF	Cantidad	REF	Cantidad
sin	602-830-12	1 pieza	602-830-32	10 piezas
recta	602-830-10	1 pieza	602-830-30	10 piezas
acodados	602-831-10	1 pieza	602-831-30	10 piezas



hyrax® click Medium – 10

Tornillo RPE con seguro antirretrogiro click para la disyunción eficaz y segura de la sutura mediopalatina mediante un aparato fijo.

Cuerpo del tornillo: 12,8 mm/Expansión máxima: 10,0 mm/4 x 1/4 de giro: = 0,80 mm

Brazos de retención	REF	Cantidad	REF	Cantidad
sin	602-832-12	1 pieza	602-832-32	10 piezas
recta	602-832-10	1 pieza	602-832-30	10 piezas
acodados	602-833-10	1 pieza	602-833-30	10 piezas



hyrax® click Maxi – 12

Tornillo RPE con seguro antirretrogiro click para la disyunción eficaz y segura de la sutura mediopalatina mediante un aparato fijo.

Cuerpo del tornillo: 14,8 mm/Expansión máxima: 12,0 mm/4 x 1/4 de giro: = 0,80 mm

Brazos de retención	REF	Cantidad	REF	Cantidad
sin	602-834-12	1 pieza	602-834-32	10 piezas
recta	602-834-10	1 pieza	602-834-30	10 piezas
acodados	602-835-10	1 pieza	602-835-30	10 piezas



hyrax® neo Mini – 7

Tornillo RPE para la disyunción de la sutura mediopalatina mediante un aparato fijo.

Cuerpo del tornillo: 11,2 mm/Expansión máxima: 7,0 mm/4 x 1/4 de giro: = 0,80 mm

Brazos de retención	REF	Cantidad	REF	Cantidad
sin	602-845-12	1 pieza	602-845-32	10 piezas
recta	602-845-10	1 pieza	602-845-30	10 piezas



hyrax® neo Medium – 10

Tornillo RPE para la disyunción de la sutura mediopalatina mediante un aparato fijo.

Cuerpo del tornillo: 12,4 mm/Expansión máxima: 10,0 mm/4 x 1/4 de giro: = 0,80 mm

Brazos de retención	REF	Cantidad	REF	Cantidad
sin	602-846-12	1 pieza	602-846-32	10 piezas
recta	602-846-10	1 pieza	602-846-30	10 piezas



hyrax® neo Maxi – 12

Tornillo RPE para la disyunción de la sutura mediopalatina mediante un aparato fijo.

Cuerpo del tornillo: 14,4 mm/Expansión máxima: 12,0 mm/4 x 1/4 de giro: = 0,80 mm

Brazos de retención	REF	Cantidad	REF	Cantidad
sin	602-847-12	1 pieza	602-847-32	10 piezas
recta	602-847-10	1 pieza	602-847-30	10 piezas



Tornillos de expansión Variety.

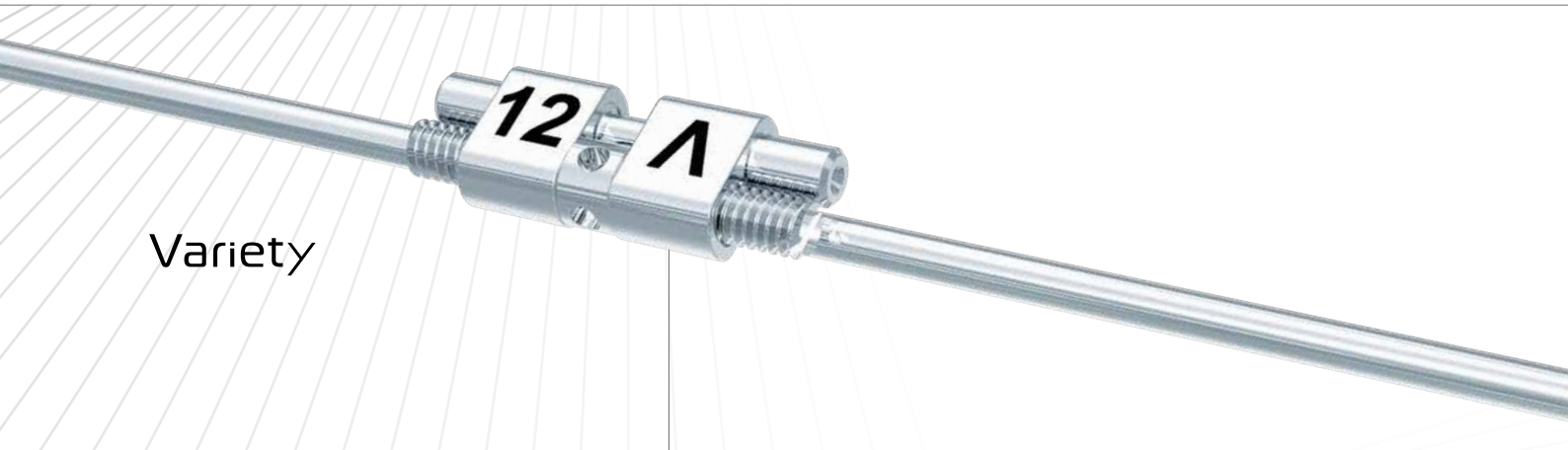

Variety

Dimensiones de montaje reducidas.

Máximo recorrido de expansión posible.

Exentos de soldaduras.

Mínimo potencial alérgico.

De acero inoxidable.

Brazos de retención resistentes a la rotura.

Marcación láser.

Flecha de dirección de giro y recorrido de expansión máximo.

Variety SP (small palate).

Los brazos de retención pueden doblarse muy cerca del cuerpo del tornillo.



Variety SP

Variety  **click**



Activación segura.

Encaje perceptible
tras cada cuarto de giro.

Seguro antirretrogiro click.

Seguridad total del tornillo durante
la fase activa del tratamiento.

Marcación láser.

Flecha de dirección de giro
y recorrido de expansión
máximo.

Gran nivel de seguridad.

Tanto para el profesional como para el
paciente.

Variety  **click SP**



Tornillos de expansión Variety.

Variety Mini – 8



Tornillo de expansión especial monoguiado. Principalmente para el tratamiento mediante la técnica fija de malposiciones mandibulares, como p. ej. distalización, mesialización o cierre de espacios por movimiento de dientes individuales. También apropiado para la disyunción temprana de la sutura mediopalatina en el maxilar.

Dimensiones de montaje: 12,9 mm/Cuerpo del tornillo: 9,6 mm/Expansión máxima: 8,0 mm/4 x 1/4 de giro: = 0,80 mm

Brazos de retención	REF	Cantidad	REF	Cantidad
sin	602-815-12	1 pieza	602-815-32	10 piezas
recta	602-815-10	1 pieza	602-815-30	10 piezas

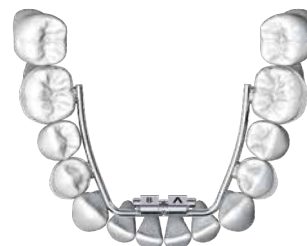

Variety SP (small palate) Mini – 8



Tornillo de expansión especial monoguiado. Para el tratamiento mediante la técnica fija de malposiciones mandibulares, como p. ej. distalización, mesialización o cierre de espacios por movimiento de dientes individuales. También apropiado para la disyunción temprana de la sutura mediopalatina en el maxilar.

Dimensiones de montaje: 12,9 mm/Cuerpo del tornillo: 9,6 mm/Expansión máxima: 8,0 mm/4 x 1/4 de giro: = 0,80 mm

Brazos de retención	REF	Cantidad	REF	Cantidad
sin	602-819-12	1 pieza	602-819-32	10 piezas
recta	602-819-10	1 pieza	602-819-30	10 piezas



Variety Maxi – 12



Tornillo de expansión especial monoguiado. Principalmente para el tratamiento mediante la técnica fija de malposiciones mandibulares, como p. ej. distalización, mesialización o cierre de espacios por movimiento de dientes individuales. También apropiado para la disyunción temprana de la sutura mediopalatina en el maxilar.

Dimensiones de montaje: 14,9 mm/Cuerpo del tornillo: 9,6 mm/Expansión máxima: 12,0 mm/4 x 1/4 de giro: = 0,80 mm

Brazos de retención	REF	Cantidad	REF	Cantidad
sin	602-806-12	1 pieza	602-806-32	10 piezas
recta	602-806-10	1 pieza	602-806-30	10 piezas



Variety SP (small palate) Maxi – 12



Tornillo de expansión especial monoguiado. Para el tratamiento mediante la técnica fija de malposiciones mandibulares, como p. ej. distalización, mesialización o cierre de espacios por movimiento de dientes individuales. También apropiado para la disyunción temprana de la sutura mediopalatina en el maxilar.

Dimensiones de montaje: 14,9 mm/Cuerpo del tornillo: 9,6 mm/Expansión máxima: 12,0 mm/4 x 1/4 de giro: = 0,80 mm

Brazos de retención	REF	Cantidad	REF	Cantidad
sin	602-809-12	1 pieza	602-809-32	10 piezas
recta	602-809-10	1 pieza	602-809-30	10 piezas





Variety click Mini – 8

Tornillo de expansión especial monoguiado con seguro antirretrogiro click. Principalmente para el tratamiento mediante la técnica fija de malposiciones mandibulares, como p. ej. distalización, mesialización o cierre de espacios por movimiento de dientes individuales. También apropiado para la disyunción temprana de la sutura mediopalatina en el maxilar.

Dimensiones de montaje: 12,9 mm/Cuerpo del tornillo: 9,6 mm/Expansión máxima: 8,0 mm/ 4 x 1/4 de giro: = 0,80 mm

Brazos de retención	REF	Cantidad	REF	Cantidad
sin	602-836-12	1 pieza	602-836-32	10 piezas
recta	602-836-10	1 pieza	602-836-30	10 piezas



Variety click SP (small palate) Mini – 8

Tornillo de expansión especial monoguiado con seguro antirretrogiro click. Para el tratamiento mediante la técnica fija de malposiciones mandibulares, como p. ej. distalización, mesialización o cierre de espacios por movimiento de dientes individuales. También apropiado para la disyunción temprana de la sutura mediopalatina en el maxilar.

Dimensiones de montaje: 12,9 mm/Cuerpo del tornillo: 9,6 mm/Expansión máxima: 8,0 mm/ 4 x 1/4 de giro: = 0,80 mm

Brazos de retención	REF	Cantidad	REF	Cantidad
sin	602-838-12	1 pieza	602-838-32	10 piezas
recta	602-838-10	1 pieza	602-838-30	10 piezas



Variety click Maxi – 12

Tornillo de expansión especial monoguiado con seguro antirretrogiro click. Principalmente para el tratamiento mediante la técnica fija de malposiciones mandibulares, como p. ej. distalización, mesialización o cierre de espacios por movimiento de dientes individuales. También apropiado para la disyunción temprana de la sutura mediopalatina en el maxilar.

Dimensiones de montaje: 17,2 mm/Cuerpo del tornillo: 9,6 mm/Expansión máxima: 12,0 mm/ 4 x 1/4 de giro: = 0,80 mm

Brazos de retención	REF	Cantidad	REF	Cantidad
sin	602-837-12	1 pieza	602-837-32	10 piezas
recta	602-837-10	1 pieza	602-837-30	10 piezas



Variety click SP (small palate) Maxi – 12

Tornillo de expansión especial monoguiado con seguro antirretrogiro click. Para el tratamiento mediante la técnica fija de malposiciones mandibulares, como p. ej. distalización, mesialización o cierre de espacios por movimiento de dientes individuales. También apropiado para la disyunción temprana de la sutura mediopalatina en el maxilar.

Dimensiones de montaje: 17,2 mm/Cuerpo del tornillo: 9,6 mm/Expansión máxima: 12,0 mm/ 4 x 1/4 de giro: = 0,80 mm

Brazos de retención	REF	Cantidad	REF	Cantidad
sin	602-839-12	1 pieza	602-839-32	10 piezas
recta	602-839-10	1 pieza	602-839-30	10 piezas



Procedimiento de la técnica fija.

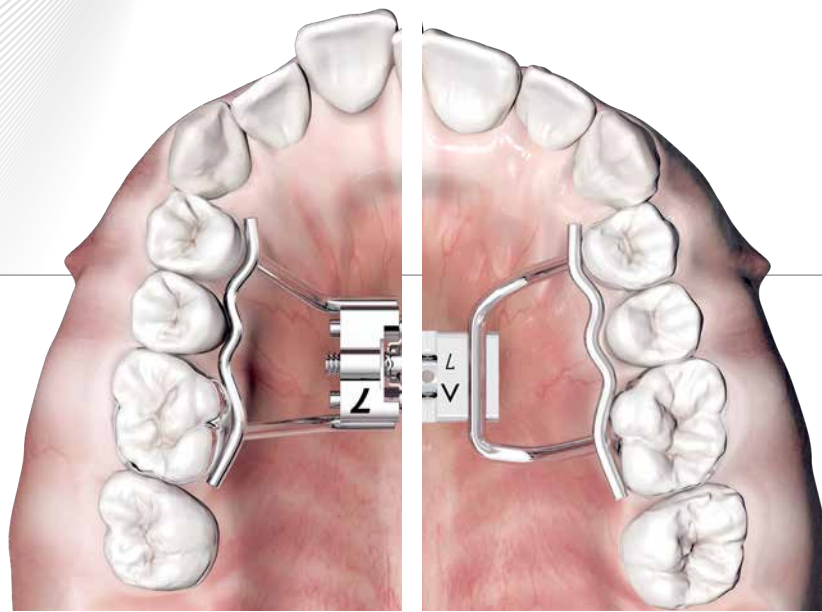

hyrax®

Variety



hyrax®

hyrax® **click**

hyrax® **neo**



El tornillo hyrax®/hyrax® click/hyrax® neo (Hygienic Rapid Expansion Screw) es un tornillo de expansión especial para la disyunción palatina rápida. Este debe quedar suspendido al menos 1-2 mm sobre la bóveda palatina. Para evitar efectos de palanca, debe tenerse en cuenta la posición paralela al plano oclusal.

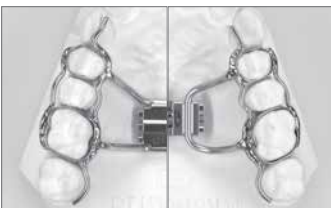

El tornillo hyrax®/hyrax® click/hyrax® neo se suelda mediante sus brazos de retención sobre las bandas preformadas. Al emplear la técnica de soldadura, proteja el cuerpo del tornillo del calor excesivo. Para el refuerzo, se pueden unir las bandas palatina y bucal con un alambre remaloy® de \varnothing 1,0 mm (REF 528-100-00). Esto permite distribuir mejor la fuerza de expansión.

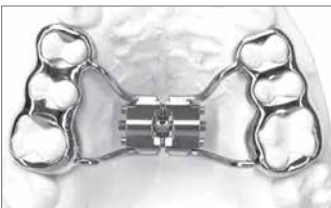

Asimismo, los brazos de retención pueden soldarse a las llamadas férulas de caperuza de metal. Las bandas o las férulas se cementan de la forma acostumbrada. Para doblar con facilidad los brazos de retención, recomendamos la llave universal para doblar (REF 611-122-00) sin necesidad de utilizar alicates adicionales.

Variety



Los tornillos de expansión Variety/Variety SP se colocan en la mandíbula para eliminar los apiñamientos e inclinaciones de los dientes anteriores y posteriores, así como para abrir y cerrar espacios. Además pueden utilizarse como tornillos de distracción o para disyunciones palatinas tempranas en el maxilar. Para ello se recomienda no sobrepasar la edad dental de 8 años.



Para doblar los brazos de retención, recomendamos la llave universal para doblar (REF 611-122-00). Si no dispone de dicha llave, al doblarse, los brazos de retención deben sujetarse contra el cuerpo del tornillo de expansión con unos alicates robustos, por ejemplo, los alicates universales Maxi (REF 013-522-00). Al emplear la técnica de soldadura, proteja el cuerpo del tornillo del calor excesivo.

Accesorios.



Plantilla de montaje Neo-PDP

según Sander y Höbel

Mediante las ranuras de 55°, 60° y 65° en el soporte del tornillo Neo-PDP se puede adaptar individualmente el ángulo en relación con el plano oclusal.

REF	Cantidad
600-122-00	1 pieza



Plantilla de guía Neo-PDP

según Sander y Höbel

Para confeccionar el plano inclinado en la mandíbula.

REF	Cantidad
600-123-00	10 piezas



Brazo elástico para doble placa protrusiva según Schaneng

Con asa doble, encerada.

Longitud del brazo: 14,0 mm

Modelo	REF	Cantidad	REF	Cantidad
con tornillo para maxilar	600-001-00	1 pieza	600-001-30	10 piezas
sin tornillo para maxilar	600-002-00	1 pieza	600-002-30	10 piezas



Adaptador para brazo elástico de doble placa protrusiva según Schaneng

Para confeccionar el plano inclinado en la mandíbula.

Adaptador	Anchura	REF	Cantidad
estrecho	14,0 mm	600-003-00	10 piezas
ancho	18,0 mm	600-004-00	10 piezas



Plantilla de montaje según Schaneng

Plantilla de montaje para confeccionar el ángulo de inclinación de 60°.

REF	Cantidad
600-005-00	1 pieza



Flecha de dirección de giro

Para tornillos de expansión.

Color	REF	Cantidad
amarillo	611-130-00	50 piezas
blanco	611-131-00	50 piezas
azul perlado	611-132-00	50 piezas



Llave para tornillos de expansión, estándar

Recta, pequeña.

Apropiada para todos los tornillos de expansión de Dentaaurum. Para la activación de todos los tornillos de expansión en aparatos removibles (fuera de la boca).

REF	Cantidad
611-115-00	1 pieza
611-115-30	10 piezas
611-115-60	100 piezas



Llave para tornillos de expansión, grande

Con asidero prolongado.

Apropiada para todos los tornillos de expansión de Dentaaurum. Para la activación de todos los tornillos de expansión en aparatos removibles (fuera de la boca).

REF	Cantidad
611-116-00	1 pieza



Estuche muestrario de tornillos de expansión

1 set = 30 piezas.

Contiene una selección de la amplia gama de tornillos de expansión de Dentaaurum. Incluye 27 tornillos de expansión, 2 llaves para tornillos de expansión y 1 llave universal para doblar.

REF	Cantidad
612-000-00	1 set



Póster de tornillos de expansión

REF	Cantidad
989-700-33	1 pieza

Accesorios.



Llave universal para doblar

Para doblar con toda facilidad los brazos retentivos de los tornillos hyrax® y Variety sin necesidad de utilizar alicates (efecto palanca).

REF	Cantidad
611-122-00	1 pieza



Llave de seguridad

Apropiada para todos los tornillos tipo hyrax® y Variety de Dentaureum. Para la activación de los tornillos de expansión en pacientes con aparatos fijos.

REF	Cantidad
611-120-01	10 piezas



tomas®-RPE eyelet

(Elemento de acoplamiento para tornillos RPE)

Ojalillo para el acoplamiento directo entre el tomas®-pin y todos los tornillos RPE hyrax®. Tiene dos soportes para un posicionamiento sencillo sobre el modelo de trabajo.

Para aparatos RPE híbridos o esqueléticos según el método Pin-Last®.

ø exterior ojalillo	ø interior ojalillo	Espesor ojalillo	REF	Cantidad
5,0 mm	superior 3,0 mm inferior 2,3 mm	1,5 mm	302-602-00	12 piezas + 2 soportes



Alambre rematitan® en barras

Titanio grado 1, norma: DIN EN ISO 28319, DIN EN ISO 5832-2

Para soldar por láser. Recomendado como alambre de refuerzo en aparatos fijos de titanio para la disyunción palatina (Titan hyrax® Maxi – 12).

ø	Longitud	REF	Cantidad
1,00 mm/39	100 mm	528-041-00	10 piezas
1,20 mm/47	100 mm	528-042-00	10 piezas



Tornillo con resorte incorporado

Presión constante, elástica y finamente regulable sobre el diente en tratamiento.

Indicación: para el movimiento de dientes individuales

Longitud	4 x 1/4 de giro	REF	Cantidad
4,0 mm	= 0,35 mm	609-004-00	10 piezas
6,0 mm	= 0,35 mm	609-006-00	10 piezas
8,0 mm	= 0,35 mm	609-008-00	10 piezas



Tornillo de montaje

Para tornillo con resorte incorporado.

Necesario para el montaje de los tornillos con resorte incorporado en el acrílico.

Longitud	REF	Cantidad
12,0 mm	609-100-00	10 piezas



Tuerca estriada

Para tornillo con resorte incorporado.

Se incorpora en el acrílico o se suelda a elementos alámbricos.

Longitud	REF	Cantidad
3,0 mm	609-200-30	10 piezas



Terraaja para formar roscas

Para tornillo con resorte incorporado.

REF	Cantidad
609-300-01	1 pieza



Destornillador

Para tornillo con resorte incorporado.

Para activar los tornillos con resorte incorporado.

REF	Cantidad
609-400-00	1 pieza



Medidor cuneiforme

Para controlar la abertura de las placas de expansión.

REF	Cantidad
043-720-00	1 pieza

Dentaurum

Alemania | Benelux | España | France | Italia | Switzerland | Australia | Canada | USA
y en más de 130 países a nivel mundial.



DENTAURUM
QUALITY
WORLDWIDE
UNIQUE

www.dentaurum.com



Fecha de la información: 2023-07
Reservado el derecho de modificación

